

L'Art du Sur-Mesure par Nature !



Menuiserie
REVEAU

Historique

Forte d'un savoir-faire existant depuis les années 1770, la Menuiserie REVEAU compte parmi les leaders français de la fenêtre et de la porte d'entrée sur mesure en bois. L'entreprise propose des produits haut de gamme en accord avec ses valeurs environnementales. Désormais, la gamme de fenêtres s'étoffe avec des menuiseries mixtes, bois aluminium.

Menuisiers de père en fils, la menuiserie REVEAU est aujourd'hui dirigée par Damien REVEAU. Située à Combrand dans le nord Deux-Sèvres (79), la menuiserie compte 130 salariés et un chiffre d'affaires de 16 millions d'euros en 2012.

Présente sur une grande partie de la France, de Lille à Perpignan en passant par Paris, la menuiserie REVEAU est en mesure de proposer à ses clients des menuiseries personnalisées tout en alliant les principes de fabrication traditionnelle et la technologie moderne.

Nos Valeurs

- **Respect de notre environnement**
- **Authenticité / Tradition**
- **Écoute et Technicité**



Sommaire

Tradi'Rev	p 4 - 5
Essen'Ciel	p 6 - 7
Excellence Bois	p 8 - 9
Excellence Mixte	p 10 - 11
Coulissants	p 12
Produits spéciaux et copies d'ancien ..	p 13
Finitions et options	p 14
Petits bois	p 15
Accessoires	p 16
Types de poses	p 17
Volets et portes de garage	p 18 - 19
Description portes d'entrée	p 20 - 21
• Grilles	p 22
• Vitrées	p 23
• Brisées	p 24
• Pleines	p 25
• Design	p 26 - 27
Accessoires et options	p 28 - 29
Guide d'entretien	p 30
Normes et certifications	p 31



Tradi'Rev

COLLECTION Tradi'Rev

La gamme Tradi'Rev reprend les procédés de fabrication du 17^{ème} siècle à noix et gueule de loup avec une fermeture par crémone en applique et un ferrage à paumelles turlupets. Elle se décline en 2 épaisseurs : 56 et 60 mm. Le battement central est réduit à 137 mm et le recouvrement intérieur est à double feuillure. La gamme obtient un affaiblissement acoustique performant grâce à l'option double joint.

Elle fait l'objet d'un avis de conformité délivré par le FCBA, reconnu par la charte Menuiseries 21.



Classement AEV
A*4 - E*7B - V*C2

Performance thermique
à partir de 1.3 W/m².K

MADE IN
FRANCE

menuiseries 21
Les fenêtres à la mesure de vos exigences

Authenticité

ESTHÉTIQUE

5 moulures (ouvrant et/ou par-closes) : Doucine, Pente 40°, Pente 15°, ¼ de Rond, Pastum, jet d'eau doucine et pièce d'appui bois monobloc arrondie. Petits bois collés, mortaisés, cadre amovible, intégrés.



Caractère

FINITIONS

Egalisateur FH en standard, impression blanche, lasure 2 couches, finition peinture opaque en option. Finitions des crémones : Noir - Vieux laiton - Blanc - Fer décor.

SOUBASSEMENT

Panneau plate bande isolant en standard. Table saillante. Panneau pointe de diamant. Empilage de traverses.

Formes disponibles

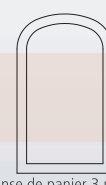
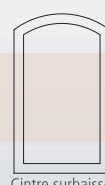
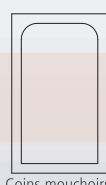
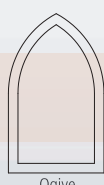
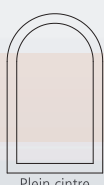
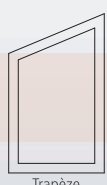
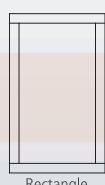

VITRAGES ET PERFORMANCES

Vitrage	Double vitrage 4-20arg-4FE	
Descriptif	Ug = 1,1 W/m ² .K Fs=58% TI=80%	
Type d'intercalaire	Warm Edge	
Essence de bois	Pin sylvestre (0,13 W/m,K)	Chêne et Moringui (0,18 W/m,K)

Type de châssis	Type de soubassement	Type de seuil	Uw	Sw	TLw	Uw	Sw	TLw
Fenêtre 2 vantaux	...	Appui bois	1,4	0,39	0,53	1,5	0,4	0,53
Porte fenêtre 2 vantaux	panneau composite	Appui bois	1,3	0,35	0,47	1,4	0,35	0,47

*Performances acoustiques, nous consulter.

Profils

Les profils allient performance et tradition. La crémone est disponible en noir, fer décor, vieux laiton et blanc.

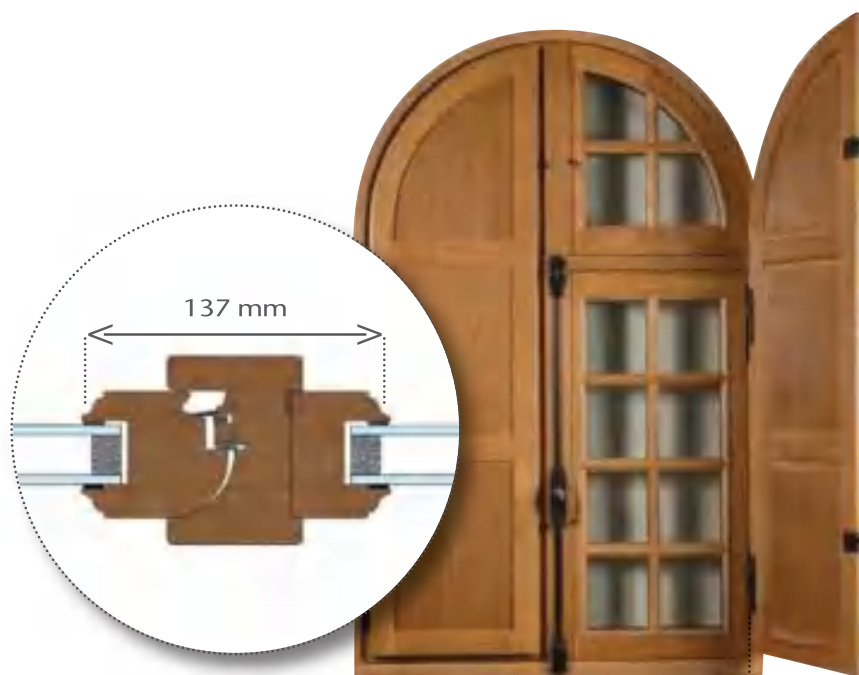

Ferrage par paumelles

Ferrage
par paumelles

Vitrage
de 24 mm
à 32 mm

Moulure doucine
autres profilages
disponibles

Drainage
rapide

Jeu de 3 mm
double
feuilure

Double
joint sur
demande

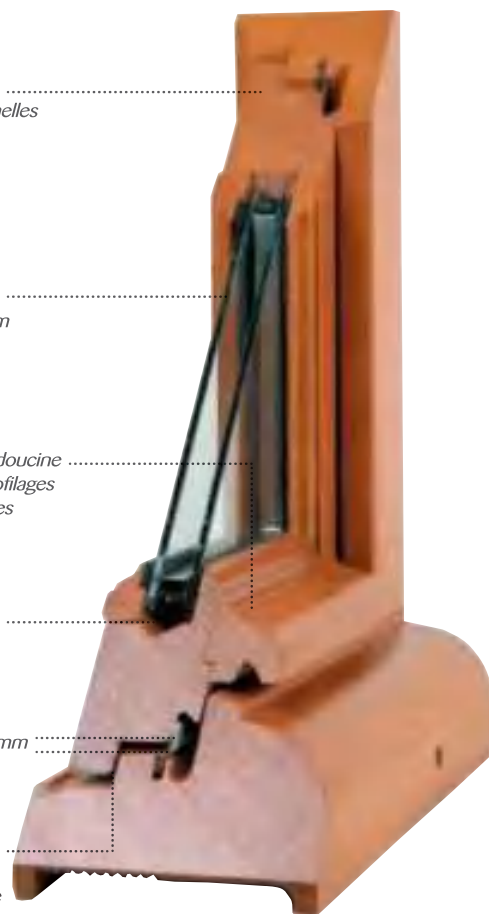

Option Volets intérieurs

La gamme Tradi'Rev est conçue pour recevoir sur demande des volets intérieurs. Véritable habillage de votre intérieur, nos volets sont ferrés sur une paumelle trois branches à turlupet, couleurs sur demande. Les panneaux des volets sont réalisés avec une plate-bande une face.

Option Espagnolette



L'authentique de la ferrure pour la collection Tradi'Rev, c'est **l'espagnolette**



Paumelles
3 branches à turlupet
pour volets intérieurs

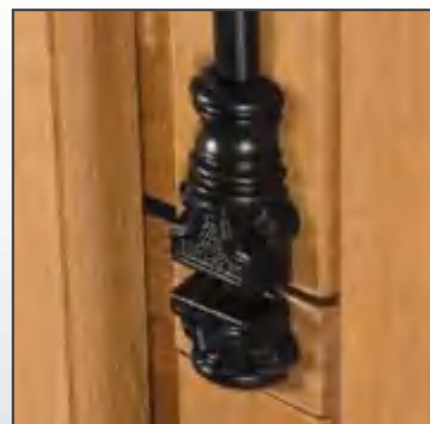

Véritable crémonne en applique



La fermeture des volets se fait par loqueteaux et mentonnets

Essen'Ciel

COLLECTION Essen'Ciel

La collection Essen'Ciel associe modernité des profils et des mécanismes de ferrage avec tradition de la fenêtre bois. Elle bénéficie automatiquement du double joint. Son système de battement central réduit contribue à augmenter la surface vitrée et à améliorer la transmission lumineuse.

Elle intègre le système d'ouverture à oscillo-battant et peut recevoir l'option fausse crémone. Elle se décline en 2 épaisseurs : 58 et 64 mm.

Elle fait l'objet d'un avis de conformité délivré par le FCBA, reconnu par la charte qualité Menuiseries 21.



Classement AEV
A*3 - E*7B - V*C2

Performance thermique
à partir de 1.3 W/m².K

MADE IN
FRANCE

menuiseries **21**
Les fenêtres à la mesure de vos exigences

Esthétique

ESTHÉTIQUE

5 moulures (ouvrant et/ou par-closes) : Doucine, Pente 40°, Pente 15°, ¼ de Rond, Pastum, jet d'eau doucine et pièce d'appui bois monobloc arrondie.

Petits bois collés, mortaisés, cadre amovible, intégrés.



Tradition

FINITIONS

Egalisateur FH en standard, impression blanche, lasure 2 couches, finition peinture opaque en option.

SOUBASSEMENT

Panneau plate bande isolant en standard.

Table saillante.

Panneau pointe de diamant.

Empilage de traverses.

Formes disponibles

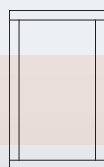

Rectangle

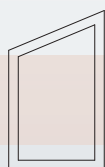

Trapèze

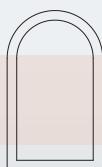

Plein cintre

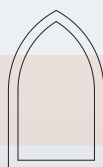

Ogive

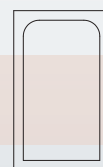

Coins mouchoirs

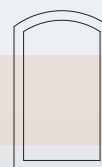

Cintre surbaissé



Anse de panier 3 rayons

VITRAGES ET PERFORMANCES

Vitrage	Double vitrage 4-20arg-4FE	
Descriptif	Ug = 1,1 W/m ² .K Fs=58% TI=80%	
Type d'intercalaire	Warm Edge	
Essence de bois	Pin sylvestre (0,13 W/m,K)	Chêne et Movingui (0,18 W/m,K)

Type de châssis	Type de soubassement	Type de seuil
Fenêtre 2 vantaux	...	Appui bois
Porte fenêtre 2 vantaux	panneau composite	Seuil alu

Uw	Sw	Uw	Sw
1,4	0,4	1,5	0,4
1,4	0,33	1,5	0,33

*Performances acoustiques, nous consulter.

Profils

La gamme Essen'Ciel est disponible avec ferrage oscillo-battant. Vous pouvez choisir la poignée ton alu ou opter pour la fausse crémone ou la fausse crémone avec poignée OB.

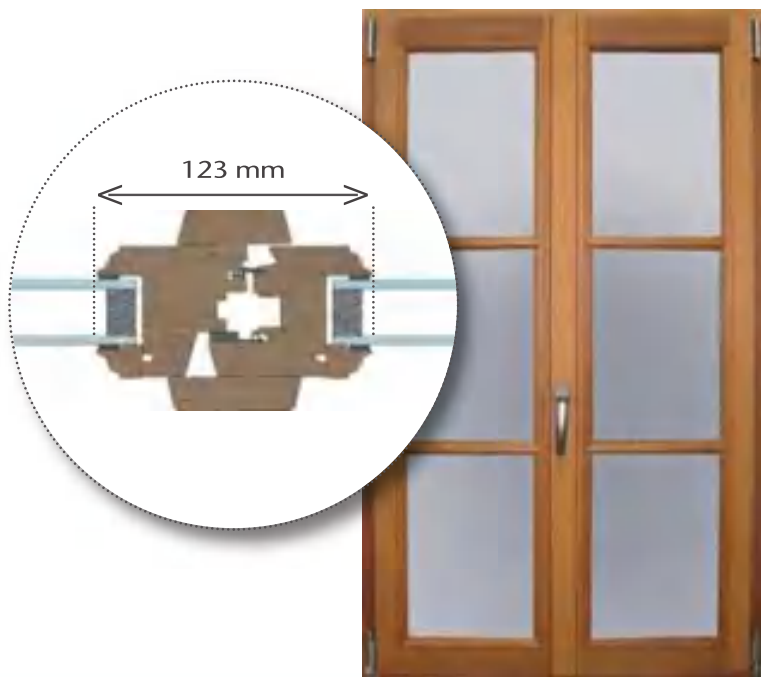

Le ferrage oscillo-battant se fait avec un cache-pivot ton alu, également disponible en noir ou en blanc

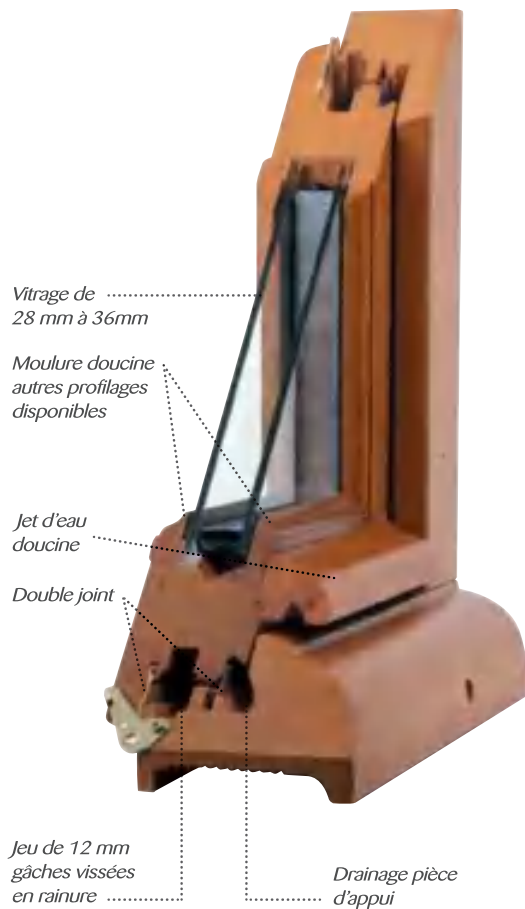

Option Fausse crémone

Option fausse crémone : Noir, blanc, vieux laiton, fer décor
Poignée pour OB : Noir, blanc, vieux laiton, fer décor.

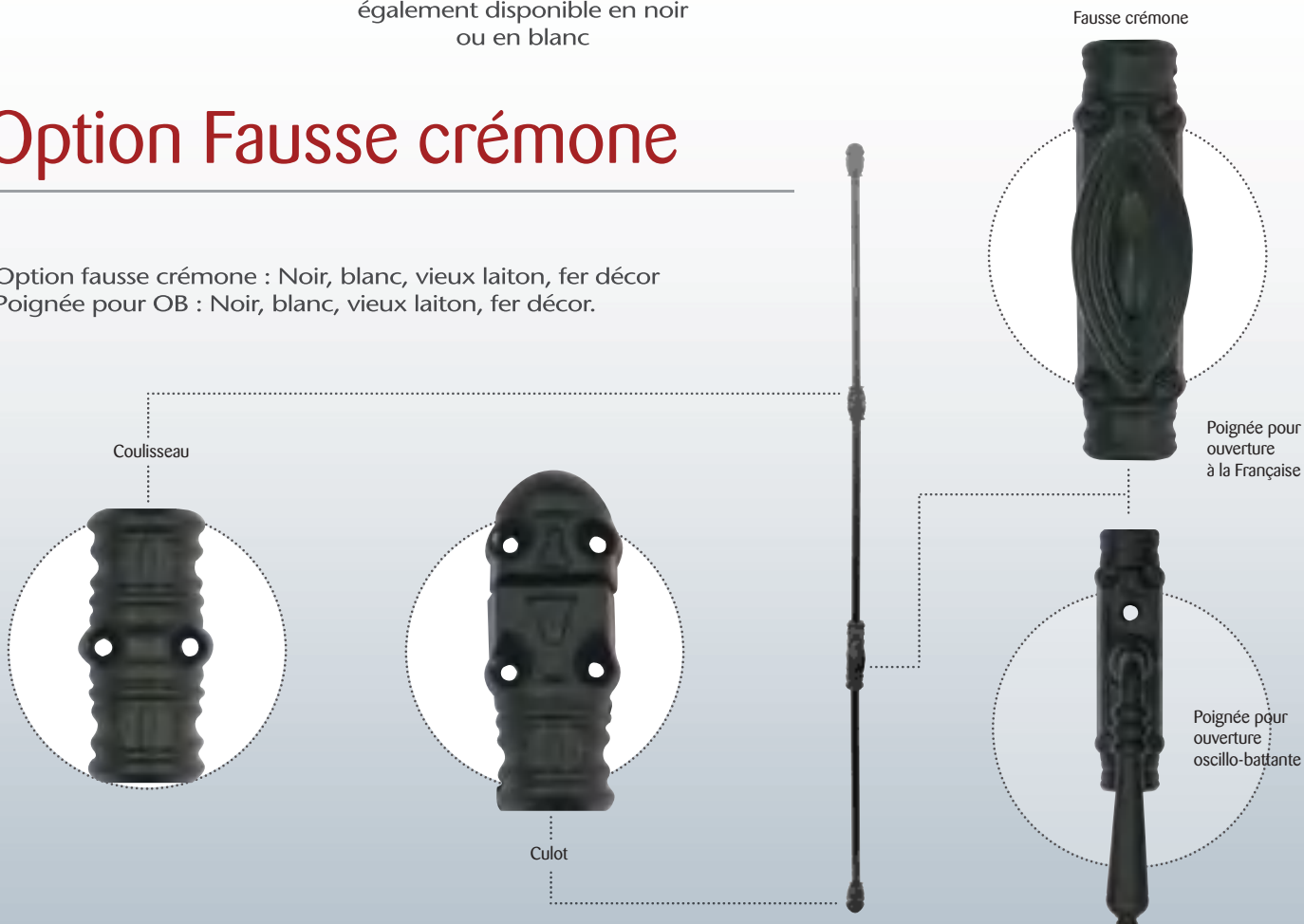

Photos non contractuelles

Excellence Bois

COLLECTION Excellence Bois

La gamme Excellence bois est déclinable en 3 épaisseurs : 68, 78 et 92 mm. Elle peut accueillir des vitrages allant de 24 mm à 55 mm posés sous silicone. Le système de joint à 3 barrières apporte un confort thermique et acoustique.

Gamme conforme à la réglementation thermique 2012 et au BBC. La gamme Excellence Bois répond aux performances thermiques de 0,89 à 1.5 Uw/m².K. Elle est assemblée à tourillons. Son profil à arêtes cassées optimise la tenue des finitions. Elle intègre le système oscillo-battant avec ferrage symétrique.

Elle fait l'objet d'un avis de conformité délivré par le FCBA, reconnu par la charte de Qualité M21.



Classement AEV
A*4 - E*6B - V*C3

Performance thermique
à partir de 0.89 W/m².K



Performance

FINITIONS

2 couches de peinture opaque.

MOULURE

Profil pente à 15 degrés.



Modernité

FORMES

Rectangle, trapèze.

SOUBASSEMENT

Empilage de traverses ou panneau isolant.



En plus de la lasure, nous vous proposons un large choix de peinture parmi les couleurs RAL (bi-coloration possible).

Formes disponibles

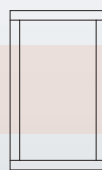

Rectangle

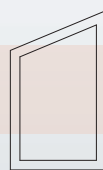

Trapèze

VITRAGES ET PERFORMANCES

Vitrage	Double vitrage 4-16arg-4FE		
Descriptif	Ug = 1,1 W/m.K ² Fs=58% TI=80%		
Type d'intercalaire	Warm Edge		
Essence de bois	Pin sylvestre	Bossé clair	Chêne et Movingui

Type de châssis	Type de soubassement	Type de seuil
Fenêtre 2 vantaux	...	Appui bois
Porte fenêtre 2 vantaux	panneau composite	Seuil alu

Uw	Sw
1,3	0,37
1,4	0,3

Uw	Sw
1,4	0,37
1,4	0,3

Uw	Sw
1,4	0,38
1,5	0,3

*Performances acoustiques, nous consulter.

Profil

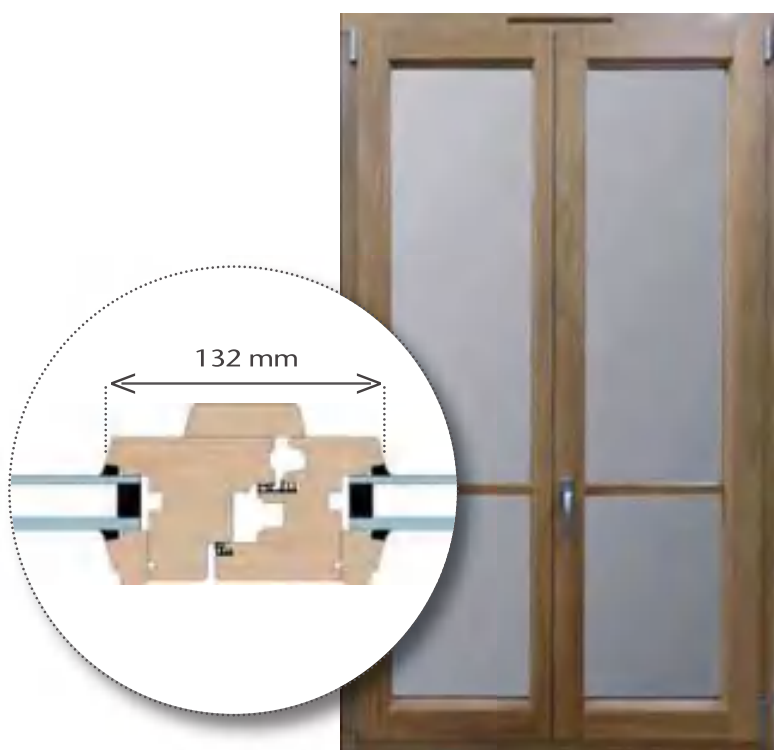

Vitrage de
24 à 35 mm

Sans jet d'eau

Joint
supplémentaire
sur traverse
basse

Double
joint

Options Jet d'eau et petits bois collés

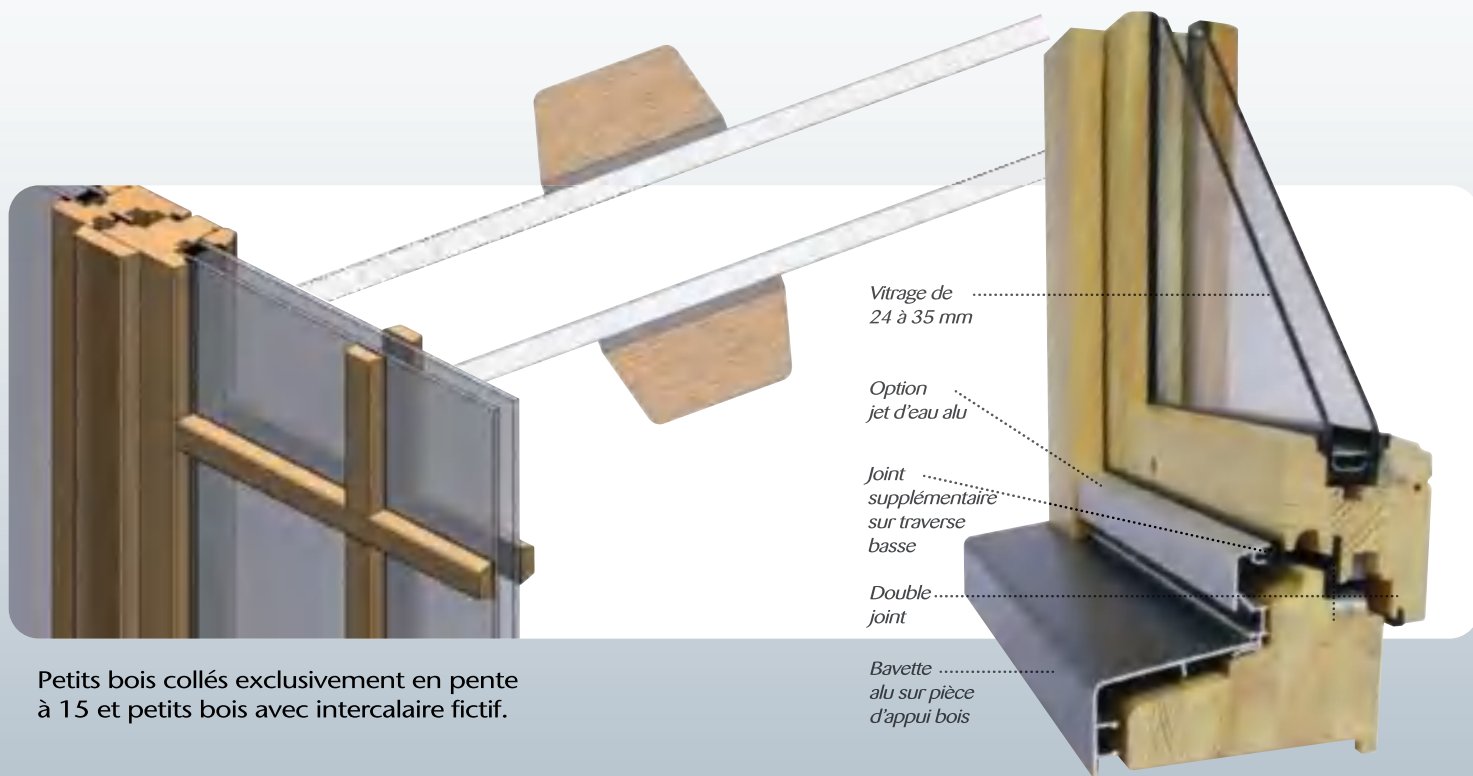

Petits bois collés exclusivement en pente à 15 et petits bois avec intercalaire fictif.

Excellence Mixte

COLLECTION Excellence Mixte

Gamme conforme aux exigences de la réglementation thermique 2012 et au BBC, la gamme Excellence Mixte répond aux performances thermiques. Elle est assemblée par tourillons, son profil à arêtes cassées optimise la tenue des finitions.

Elle a fait l'objet d'un avis de conformité délivré par le FCBA, reconnu par la charte qualité Menuiseries 21.

Crémones possibles en oscillo-battant avec ferrage symétriques. Capotage aluminium conforme à la norme NF.P.23-308. Caches inox ou blancs.

La gamme Excellence Mixte est déclinable en 2 épaisseurs : 68 et 78 mm. Elle accueille de multiples combinaisons de verre allant du double au triple vitrage feuilleté pour des épaisseurs de 24 à 53 mm. Le système de joint à 3 barrières assure une efficacité accrue à l'étanchéité thermique et phonique. Les profils sont exclusivement réalisés dans des essences de bois PEFC (pin et chêne).



Classement AEV
A*4 - E*7B - V*C3

Performance thermique
à partir de 0.9 W/m².K



Confort

ESTHÉTIQUE

Aluminium extérieur pour un entretien facile, bois intérieur pour préserver la chaleur du bois.

FINITIONS

Lasure peinture opaque ou 2 couches

ALU

RAL selon votre choix en finition
Givré - Mat - Brillant - Texture bois



Esthétisme

ALUMINIUM

Profilés aluminium thermo laqués suivant le nuancier RAL. Coupes à 45° assemblées mécaniquement.

SOUBASSEMENT

Empilage de traverses.
Panneau isolant, lame alu extérieur.

MOULURES

Profil aluminium pente à 15 degrés ou doucine.



En plus de la lasure, nous vous proposons un large choix de peinture parmi les couleurs RAL (bi-coloration possible).

Formes disponibles

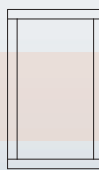

Rectangle

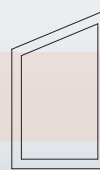

Trapèze

VITRAGES ET PERFORMANCES

	Composition (remplissage argon, vitrage faible émissif, intercalaire, warm edge)	Ug coef. de transmission thermique du vitrage	Affaiblissement acoustique Ra, tr en dB	Isolation thermique Uw en W/m ² .K, suivant les essences
Fenêtre ou porte fenêtre mixte bois / alu	4 - 16 - 4	1	29	1.2 à 1.4
	44/2 silence - 16 - 4	1	35	1.2 à 1.4
	4 - 16 - 4 - 16 - 4	0.5	-	0,9 à 1
	44/2 - 16 - 4 - 16 - 44/2	0.6	-	0,9 à 1

Profil

Entretien facile avec son capotage alu extérieur laqué. Le bois intérieur, permet une large palette de finitions. Deux profils alu sont disponibles : pente à 15° et doucine.
La gamme répond aux nouvelles exigences d'isolation thermique et phonique.

Capotage alu labélisé qualicoat et qualimarine qui permet des finitions optimales.

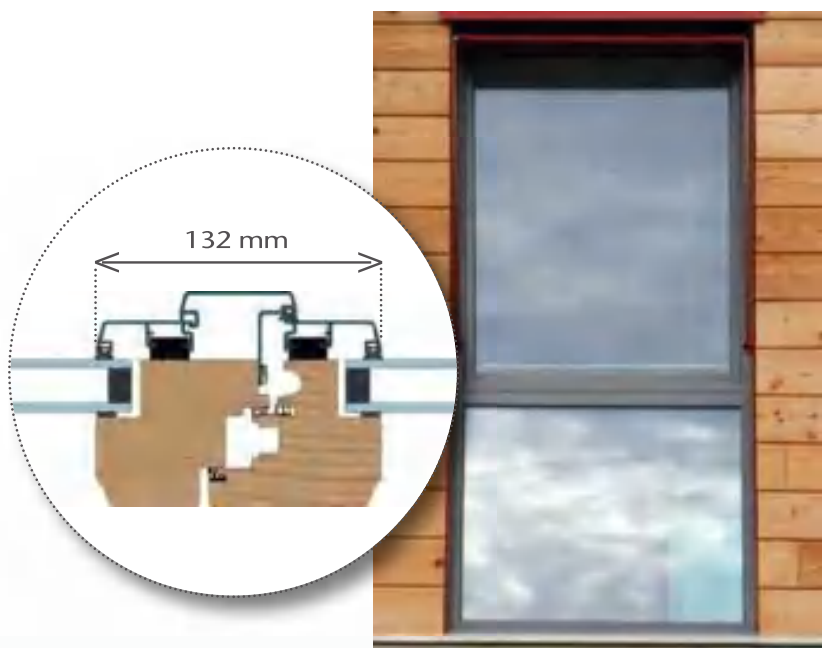

Vitrage de
24 à 53 mm

Capotage
alu qualicoat
qualimarine

Triple joint

Options PBC

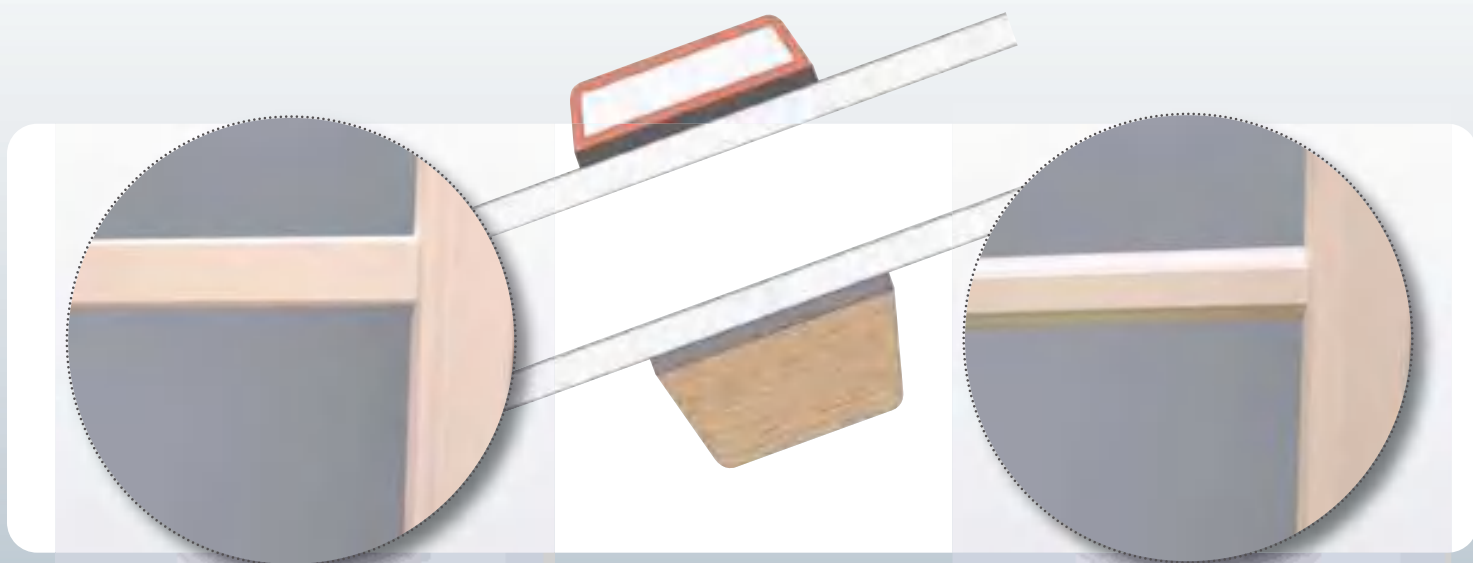

Petits bois collés pente à 15

Petits bois collés doucine

*les petits bois ne peuvent-être que horizontaux

Coulissants

Nous réalisons des baies coulissantes en bois. Ce type de levant coulissant permet de grandes ouvertures pouvant supporter des poids importants. Nous vous proposons également des coulissants à galandage. Les vitrages ont une épaisseur de 24mm.

Classement AEV
A*3 - E*4B - V*C2



Types d'ouvertures



Schéma A



Schéma D

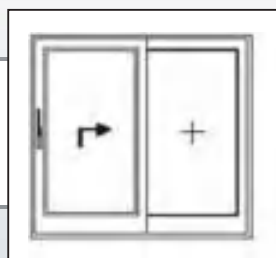

Schéma E

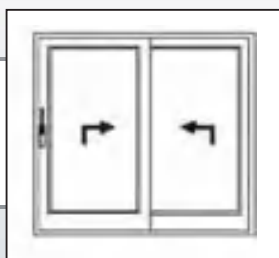

Schéma C

VITRAGES ET PERFORMANCES

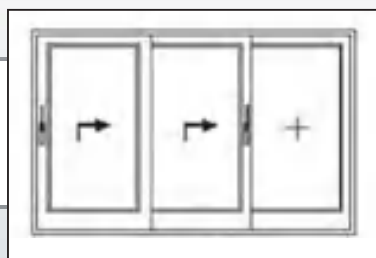
	Composition (vitrage faible émissif, intercalaire, warm edge)	Ug coef. de transmission thermique du vitrage	Affaiblissement acoustique selon NF EN 14351-1 : 2006	Isolation thermique Uw en W/m ² .K, suivant les essences
Coulissants	4 - 16 - 4 Fe	1.1	28(-1; -2)	1.3 à 1.4
	44/2 - 12 - 4 Fe	1.3	30(-1; -3)	1.5 à 1.6
	4 - 10 - 4	1.4	29(-1; -2)	1.5 à 1.6

Produits spéciaux et copie d'ancien

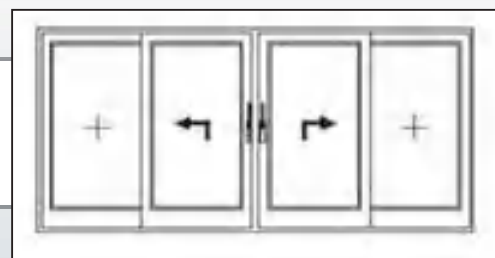
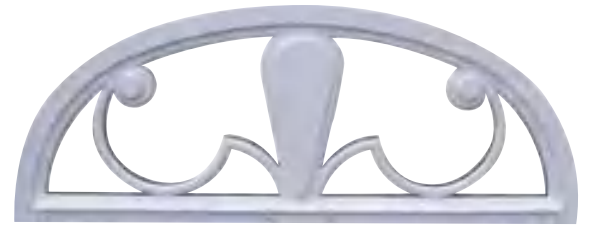

Grâce au savoir-faire de nos menuisiers qualifiés, nous pouvons intervenir dans la restauration d'éléments anciens.

- Simple vitrage posé sous solin de mastic
- Assemblage à coupe d'onglet
- Ferrage par fiches à larder
- Fermeture par espagnolette ou targette en fer forgé
- Forme complexe



Oeil de boeuf basculant



Oeil de boeuf cintré une face

Finitions & Options

Nous réalisons
la couleur
de votre choix.



Essences de bois

Essences de bois disponibles pour toutes nos gammes sauf Tradi'Rev disponible en bossé, chêne et movingui.



*Disponible sur demande - CHATAÎGNIER - MELEZE - MOABI - SIPO.

Moulures



1 - Doucine



2 - Pente 15



3 - Quart de rond



4 - Pastum



5 - Pente 40

Adaptable sur toutes les gammes sauf pour la gamme Excellence.

Parcloses



1 - Doucine



2 - Pente 15

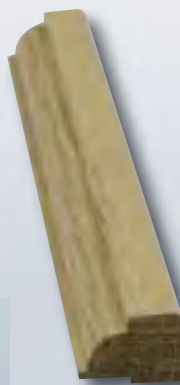

3 - Quart de rond



4 - Pastum



5 - Pente 40

Petits Bois

Petits bois collés

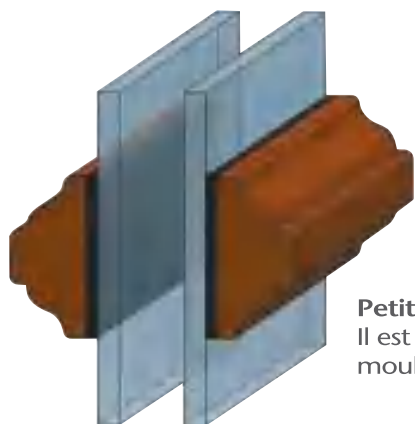

Petit bois collé largeur 30mm.
Il est disponible dans les cinq
moultres de nos ouvrants.

Cadre à croisillons

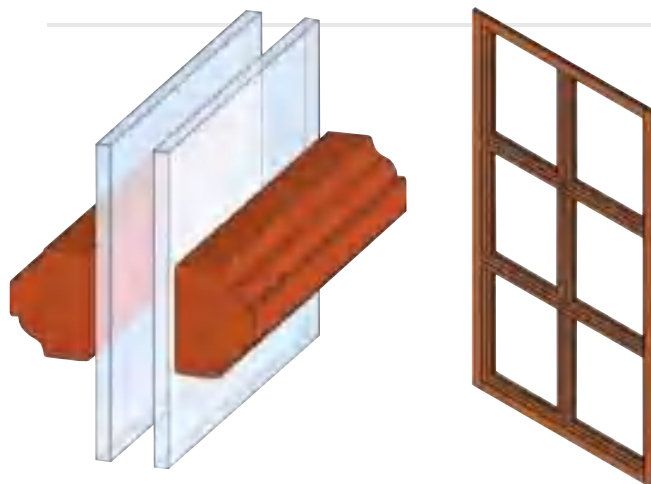

Cadre à moulure doucine et largeur 30 mm.
Cadre amovible sur charnière, ce qui facilite le
nettoyage des carreaux.

Petits bois incorporés

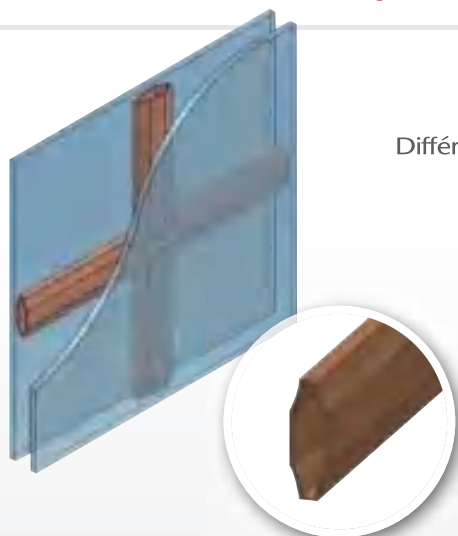

Différents coloris et tailles de petits bois
incorporés sur demande
(laiton, blanc, alu ...)

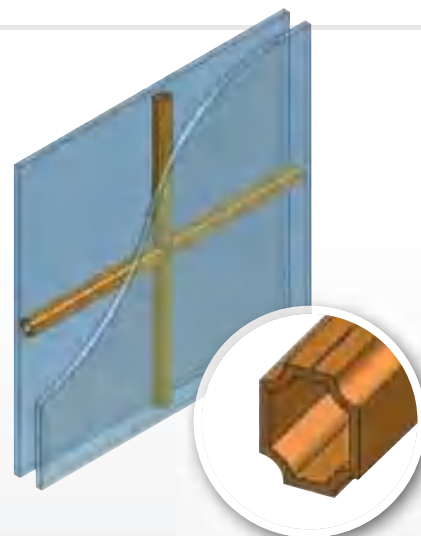

Petits bois collés avec intercalaire fictif

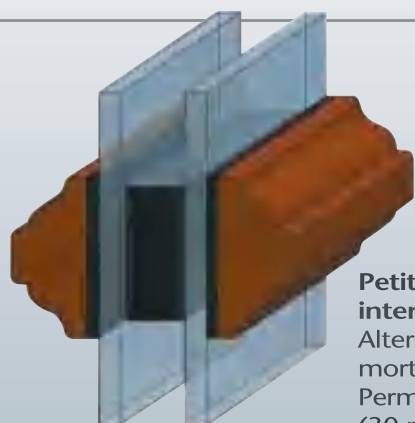

Petit bois collé avec
intercalaire fictif.
Alternative aux petits bois
mortaisés.
Permet un petit bois plus fin
(30 mm).

Petits bois mortaisés

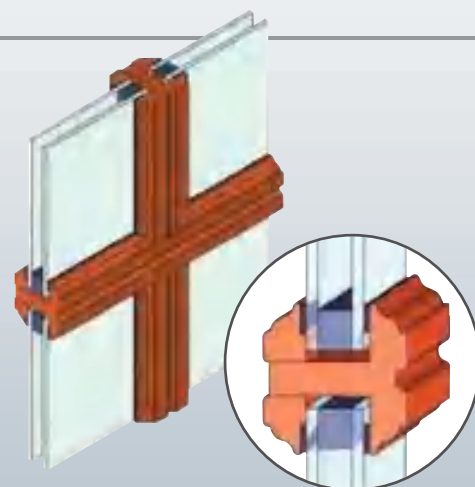

Largeur 53 mm.
Il est assemblé par tenon dans le vantail.
C'est le petit bois traditionnel adapté aux normes actuelles.

Accessoires

Tradi' Rev

Standard

Options



Crémone
noire



Paumelle noire
2 branches

disponible en blanc,
fer décor, vieux laiton



Espagnolette
couleur sur demande



Paumelle 3 branches
pour volets intérieurs

disponible en fer décor,
blanc, vieux laiton



Crémone
vieux laiton

disponible en
fer décor, blanc

Essen' Ciel & Excellence

Standard

Options



Poignée
ton Alu

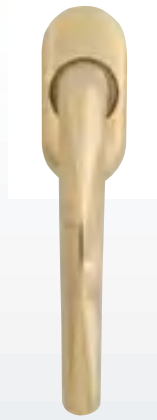

Poignée
laitonnée

Disponible en blanc,
noir, fer décor,
ton alu à clé.



Fausse
crémone OB

Disponible en noir,
fer décor, vieux laiton, blanc.



Fausse
crémone



Cache fiches
noirs

disponible, blanc, laitonné,
vieux laiton, fer décor
pour gamme Essen' Ciel

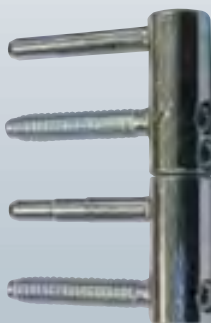

Fiche Exacta sur demande

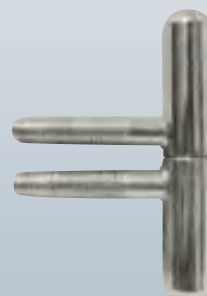

Fiche Anuba couleur

Types de Pose

Pose en Applique

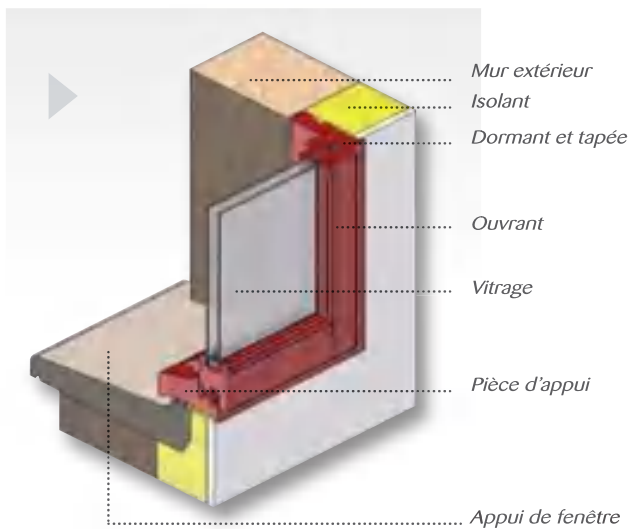

Lors de la pose en applique, on vient poser la fenêtre contre le mur intérieur. L'épaisseur de la fenêtre est celle de l'isolant. Avec des tapées, cette pose s'adapte à tous types d'épaisseurs. On obtient ainsi un maximum de surface vitrée.

Pose en rénovation

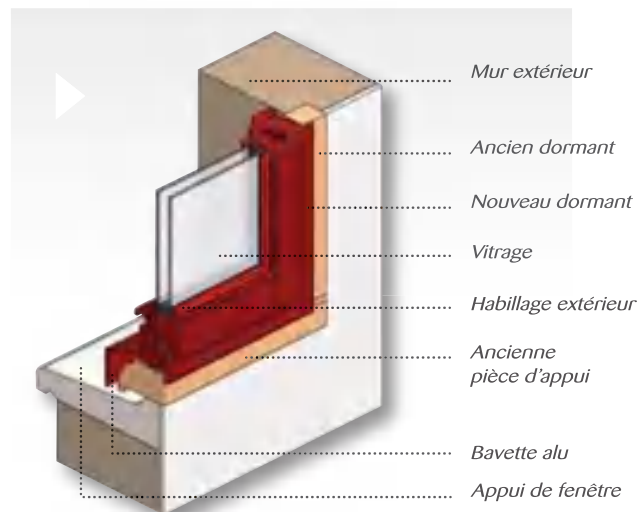

Lors de la pose en rénovation, la menuiserie est fabriquée sur mesure pour s'adapter au cadre existant. On conserve l'ancien dormant. La pièce d'appui existante peut-être remplacée par du neuf.

Pose en feuillure

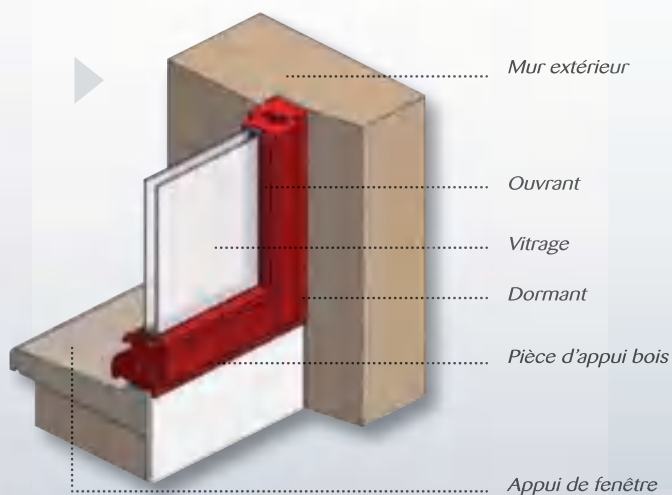

L'ancien dormant est déposé, la fenêtre est encastrée dans un angle rentrant de la maçonnerie, appelé feuillure. La pose permet de conserver une surface vitrée identique à celle de l'ancienne fenêtre.

Pose en tunnel

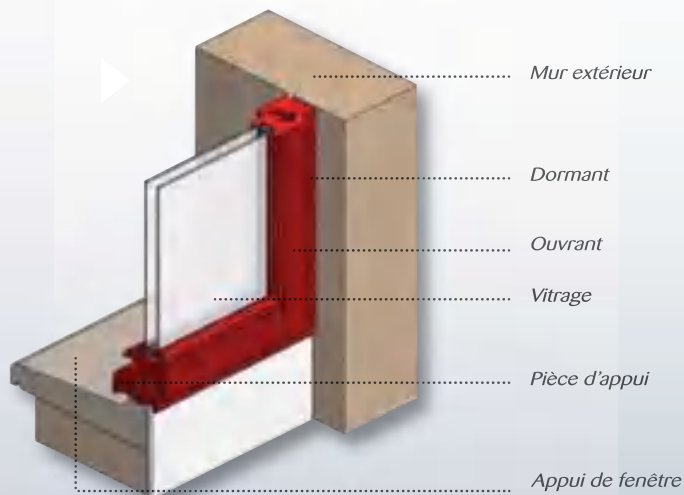

La fenêtre est posée dans l'épaisseur du mur.

*possibilité de pose spécifique sur toutes nos gammes.

Les Volets

Une large gamme d'essences et de configurations disponibles, pour respecter le côté traditionnel de votre habitat ou le caractère de votre région.

Volets Bois



VOLET À LAMES VERTICALES
Hestia - Jupiter - Mercure - Adonis

Volet battant avec barres et écharpes, dont le tablier est assemblé par des tiges en acier \varnothing 8 mm. Réalisable en Sapin du Nord, Exotique Rouge et Jaune, Pin d'Oregon, Red Cedar, Chêne et Peuplier rétifé. Selon les essences, il existe en 22 et/ou 27 mm (et 32 mm pour le Sapin du Nord). Nos volets en Sapin et Exotique Rouge peuvent être livrés avec laquage RAL. Toutes les déclinaisons régionales sont possibles (niçois, dauphinois, provençal, alsacien, etc.). Ferrage en acier noir.

LES PLUS PRODUIT :

- Essences locales : chêne et peuplier (certifié).
- Déclinable en volet coulissant.
- Eligible au crédit d'impôt.

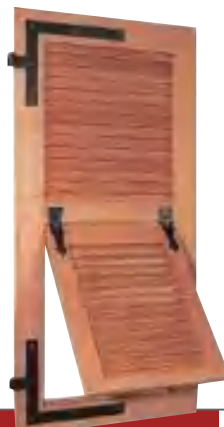

VOLET À CADRE
Calliope - Thalie

Volet battant à cadre, en Bois Exotique Rouge ou Jaune, Sapin du Nord ou Pin sylvestre. Composé d'un cadre d'épaisseur 34 mm, le remplissage peut être constitué de lames persiennées, ajourées ou non, ou de panneaux imitant l'aspect de lames verticales. Ferrage en acier noir.

LES PLUS PRODUIT :

- Disponible avec lames orientables.
- Lames à la française ou à l'américaine.
- Déclinable en volet coulissant.

Volets PVC



VOLET À LAMES VERTICALES
Hermès - Pegase - Chronos - Atlas

Volet battant en PVC composé de planches alvéolaires rigides, rainurées verticalement, clipsées et collées. Selon les modèles, existe en 24 ou 28 mm, en PVC teinté masse, plaxé ou coextrudé. Ferrage aluminium noir ou blanc (ou laqué sur demande).

LES PLUS PRODUIT :

- Disponible en 13 couleurs (chêne doré et irlandais)
- Déclinable en volet coulissant.
- Eligible au crédit d'impôt.



VOLET À CADRE SOUDE
Diomede - Ulysse

Volet battant en PVC composé d'un cadre soudé et renforcé intérieurement par des profils sur toute sa périphérie. Le remplissage du cadre est constitué soit de lames ajourées (en blanc uniquement), soit à chevrons ou de panneaux imitant l'aspect de lames verticales. Ferrage aluminium noir ou blanc (ou laqué sur demande).

LES PLUS PRODUIT :

- Disponible en 9 couleurs (chêne doré et irlandais)
- Déclinable en volet coulissant.
- Eligible au crédit d'impôt (en version non ajourée).

Volets Aluminium



VOLET À LAMES VERTICALES
Mistral - Thémis - Symeth

Volet battant en aluminium composé de planches alvéolaires rigides, rainurées verticalement, clipsées et collées. Selon les modèles, existe en 24 ou 28 mm, en aluminium teinté masse, plaxé ou coextrudé. Ferrage aluminium noir ou blanc (ou laqué sur demande).

LES PLUS PRODUIT :

- Disponible en 13 couleurs (chêne doré et irlandais)
- Déclinable en volet coulissant.
- Eligible au crédit d'impôt.



VOLET À LAMES HORIZONTALES
Mistral - Thémis - Symeth

Volet battant en aluminium thermo-laqué, composé d'un encadrement de section 30 x 70 mm, assemblé par coupe droite. Le remplissage du cadre peut être constitué de lames ajourées, à chevrons ou de panneaux imitant l'aspect de lames verticales ou en tôle perforée. Laquage satiné, givré ou sablé. Ferrage aluminium noir ou blanc (ou laqué sur demande).

LES PLUS PRODUIT :

- Disponible en 9 couleurs (chêne doré et irlandais)
- Déclinable en volet coulissant.
- Eligible au crédit d'impôt (en version non ajourée).

Les Persiennes

PERSIENNES COULISSANTES en Aluminium - Andromède

Persienne coulissante en aluminium thermo-laqué épaisseur 12 mm. Vantaux repliables en accordéon, reliés entre eux par des charnières en aluminium et guidés par des patins en polyamide. Fermée, sa surface est parfaitement plane.



LES PLUS PRODUIT :

- Plus de 200 couleurs RAL + chêne doré.
- Disponible avec cadre de projection.

PERSIENNES TOURANGELLES en Bois Iris

Persienne repliable en tableau, en Exotique Rouge ou Pin sylvestre, d'épaisseur 22 mm. Les vantaux sont composés d'un cadre et d'un remplissage constitué de lames persiennées, ajourées ou non, et/ou de panneaux pleins. Ferrage en acier bichromaté (ou inox en option).

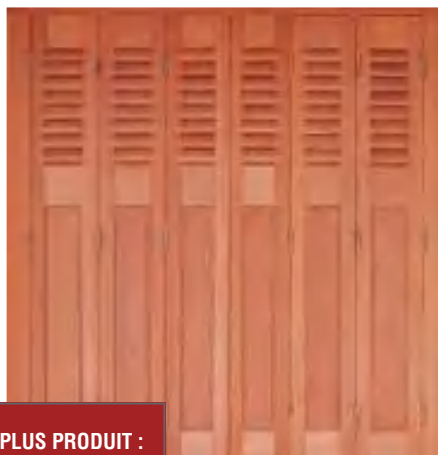

LES PLUS PRODUIT :

- Persiennées à la française ou à l'américaine.
- Idéales pour la rénovation de style.

PERSIENNES REPLIABLES en Bois, PVC et Acier Calypso - Antarès - Asteria - Déméris

Persienne repliable en Pin d'Oregon, Pin à vernir, PVC blanc, beige ou gris, d'épaisseur 14 mm, et en acier traité antirouille d'épaisseur 10/10ème. Ferrage en acier bichromaté (ou inox en option - sauf persiennes métalliques).



LES PLUS PRODUIT :

- Idéales pour les petites lucarnes.
- Disponible avec cadre de projection.

Les Portes de garage



PORTES SECTIONNELLES EN ACIER 40 MM Iliade - Circée

Portes sectionnelles en acier épaisseur 40 mm, à refoulement plafond ou latéral. Disponibles avec décor ligné, à cassettes ou plan, rainuré ou non. Etanchéité assurée grâce à des joints périphériques. Jonction des panneaux anti pince-doigts. Motorisées. Nos portes sectionnelles sont toujours livrées pré-assemblées. Garantie 10 ans.

LES PLUS PRODUIT :

- Plus de 200 couleurs RAL + chêne doré.
- Faible encombrement et facilité de pose.
- Nombreux équipements de confort et de design

PORTES 4 VANTAUX EN ALUMINIUM 27 MM Icare

Porte de garage 4 vantaux en aluminium panneau sandwich épaisseur 27 mm, montée sur une huisserie en aluminium. Des joints sont fixés sur toute sa périphérie (huisserie et seuil) et entre chaque panneau. Condamnation assurée par une serrure 3 points avec béquille et renforcée par 3 crémones carénées.

LES PLUS PRODUIT :

- Plus de 200 couleurs RAL + chêne doré.
- Faible encombrement et facilité de pose.
- Pose facilitée grâce à son bât.
- En option : hublots en PVC renforcé.



Portes d'entrées

Pour toutes nos portes :

Finition :

- Serrure 5 points avec 5 clés incopiables.
- Ouvrant de 56mm.
- Seuil plat SP20, respectant la norme PMR.

Les portes d'entrées sont livrées avec des fiches réglables, cache-fiches et un ensemble en finition décor (sauf porte d'entrée sans moulure grand cadre).

Option :

- Vitrage SP10 isolant classe 5.
- Serrure A2P* au mécanisme renforcé.

Panneau tas de sable

Soubassement :

Le soubassement est réalisé dans un panneau sandwich composé d'un isolant et de deux faces en bois.

Consultez-nous pour les variantes de soubassement (pointe de diamant, coins échancrés, panneaux embrevés avec cimaise).

Cimaise spéciale

Moulure grand cadre

Jet d'eau contre profilé



Volet Picard
sur porte sans moulure grand cadre
en partie haute.



NOUS AVONS DÉVELOPPÉ LE CONCEPT DU «SUR MESURE REVEAU».

Questionnez nos techniciens sur les possibilités de personnalisation offertes sur tous nos modèles.

- Sections de dormant variables,
- Tapées d'isolation,
- Aux normes PMR,
- Ajout d'une traverse, d'un panneau,
- Rainurage sur mesure.



Avant

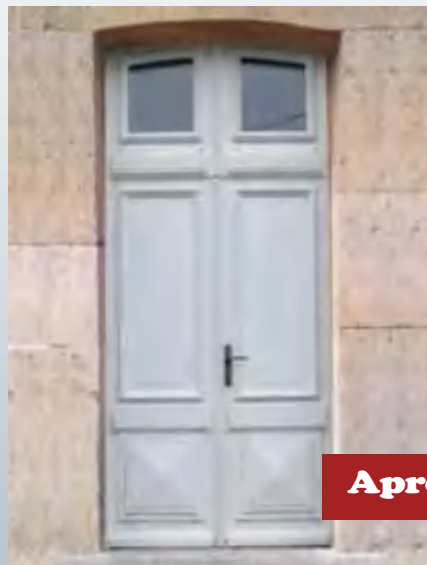

Après



Copie conforme

Grilles

Nos grilles sont réalisées sur mesure par un artisan partenaire. Elles sont protégées par un anti-rouille et finies par une laque ton fer cimenté.

N'hésitez pas à nous demander une étude pour la reprise de votre ancienne grille (nous étudierons les sections des montants, dans la limite des possibilités de fabrication).

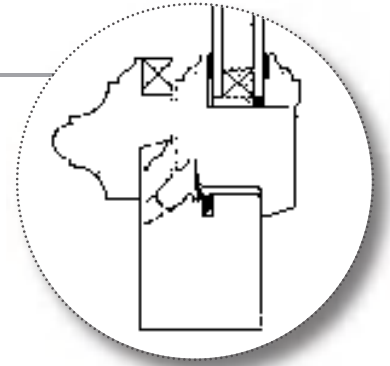

Moulure grand cadre pour grille

Chassis ouvrant

Les portes à grilles sont équipées d'un chassis ouvrant permettant le nettoyage des vitres.



Mekong (grille 6)



Leman (grille 18)



Tamise (grille x28)
disponible plein cintre



Rhin (grille 20)



Louet (grille 20)



Danube (grille 14)



Volga (grille 7)

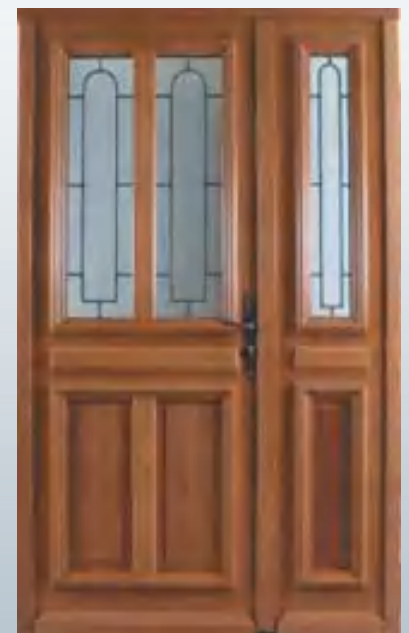

Nil (grille 18)
Option semi-fixe latéral

*autres grilles disponibles page 29.

Portes Vitrées

Choisissez votre vitrage, vos petits bois, le type de soubassement et la finition.

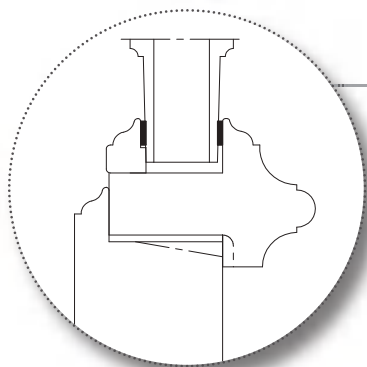

Moulure grand cadre

Columbia



PE Erie



Manitoba
option imposte fixe



Constance
quatre panneaux



Gange
deux panneaux
sans moulure grand cadre



Huron
deux panneaux



Douve



Victoria
option semi-fixe latéral petits bois
laiton incorporés



Garda



Neuchatel
option cimaise filante

Portes Brisées

Serrure porte brisée

La manœuvre de la poignée verrouille automatiquement les deux vantaux.

Une crémone horizontale solidarise les deux vantaux.

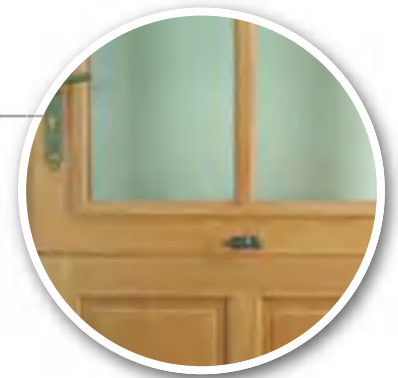

Système d'ouverture



Douro
petits bois mortaisés



Douro
option cadre à croisillons

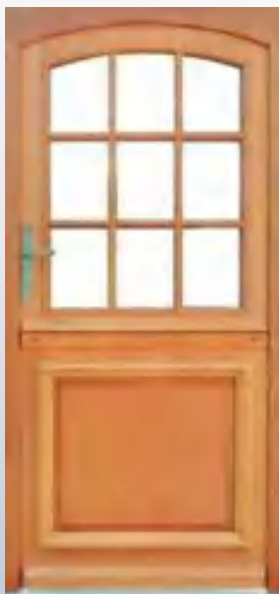

Elbe cintrée



Niger
sans moulure grand cadre

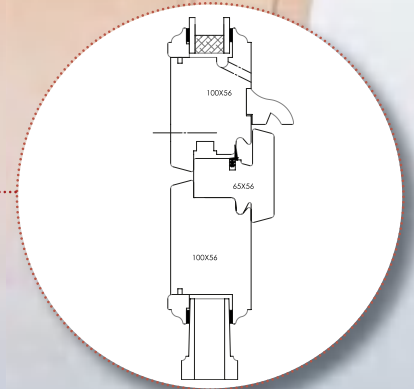

Portes Pleines

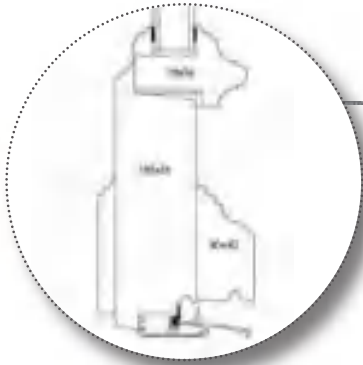

Jet d'eau

Nos portes pleines peuvent être proposées sans moulure grand cadre

Elle peuvent recevoir un oculus :
rectangulaire, losange, plein cintre



Hourtin



Vistule

anse de panier



Lugano

chapeau de gendarme



Garonne

avec oculus



Rhône

option semi-fixe



Colorado

Disponible sans moulure grand cadre



Indus



Amazone

Option centre vitré et plein cintre

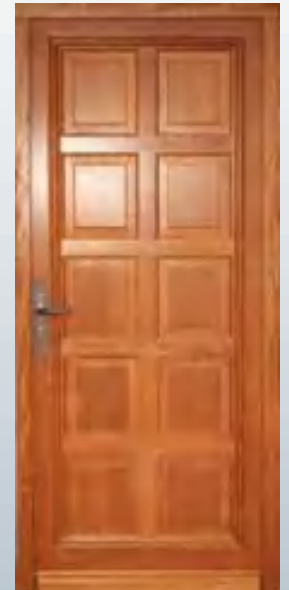

Baïkal

Ud
à partir de 1 W/m².k

Esthétisme

Peinture opaque ou lasurée avec ou sans incrustation inox brossé.

Robustesse

Paumelles réglables 3 axes avec charge pouvant atteindre 120 kg

Sécurité

Serrure 5 points à crochets, barillet à 5 clés incopiables avec carte de propriété.

Norme PMR

Seuil à rupture de pont thermique adapté aux personnes à mobilité réduite.

Respect de l'environnement

Peinture sans solvant, ouvrant de 68mm avec liège de 40mm. Plis massifs 2 faces, plis CTBX de stabilité. Renfort tubulaire en acier pour une meilleure tenue du panneau à la déformation.



Toutes nos portes
peuvent être laquées



Gravonne



Orbo

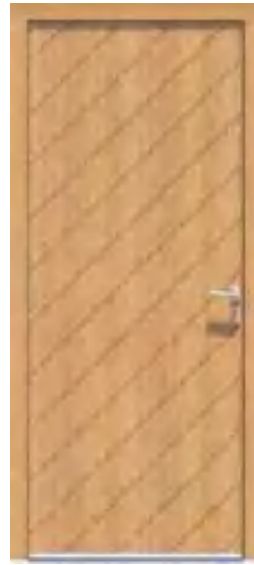

Prunelli



Loreto



Arato



Oural



Daria



Lena



Seine

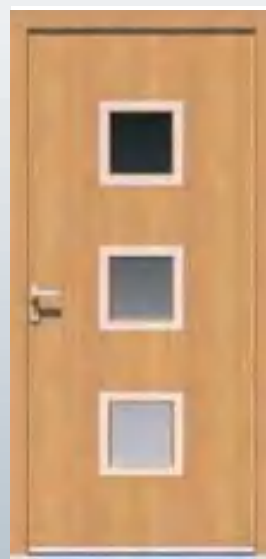

Tana

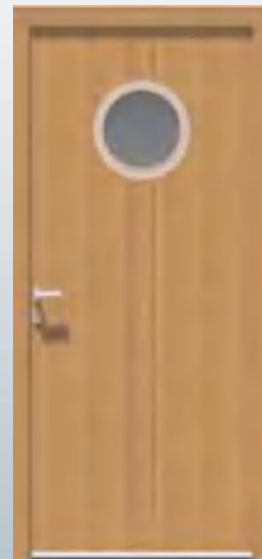

Corrib

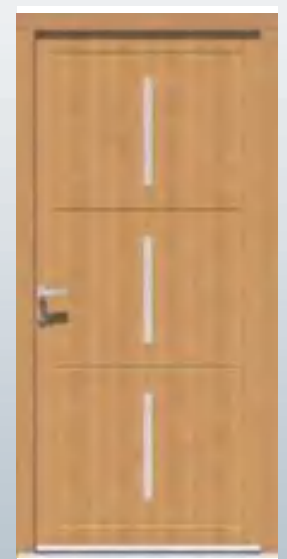

Authie

Accessoires

	Poignée porte d'entrée	Poignée porte serrure	Bouton pour chassis ouvrant	Heurtoir	Pommeau	Cache fiche
Fer décor	 <small>*Couleur utilisée en standard pour nos portes d'entrée</small>					
Noir						
Vieux laiton						
Laitonné				<p>disponible sur demande</p>		
Ton alu						
Design	 <small>*Essentiellement pour les portes d'entrée Design</small>					

Photos non contractuelles

Accessoires

Personnalisez toujours
plus votre porte.
Choisissez votre couleur RAL.



Fiches

fiche Anuba



Fiche ferrée sur nos
portes de service

fiche Exacta



Fiche ferrée
sur nos portes d'entrée

Grilles

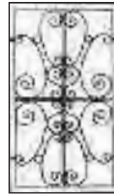

grille 23



grille 24



grille 5



grille 6



grille 7



grille 8



grille 16



grille 17

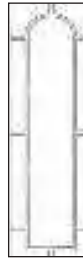

grille 18



grille 19



grille 20



grille 21



grille 25



grille 26



grille 27

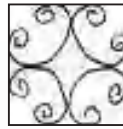

grille 10



grille x11

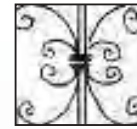

grille 14

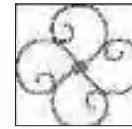

grille 15

Vitrages

Delta Clair

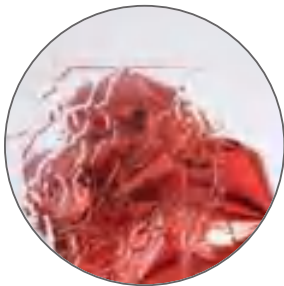

Delta Mat

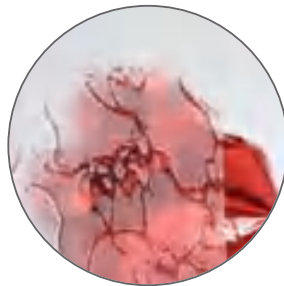

Antique clair

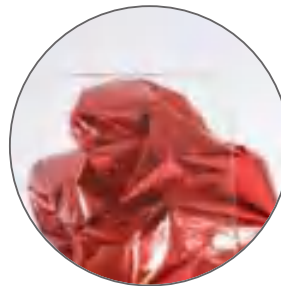

Trame

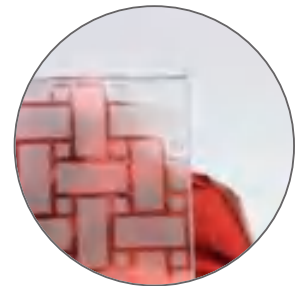

Martelé



Niagara 5 mm

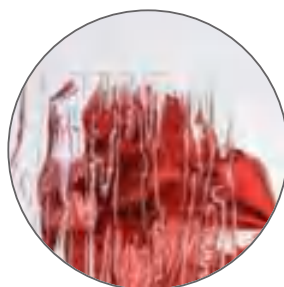

Imprimé 200



Africa

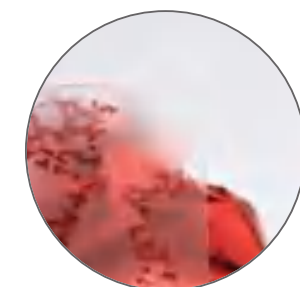

*d'autres vitrages disponibles sur demande

Guide d'entretien

Le bois est une matière vivante, permettant un stockage naturel du carbone, mais qui demande à ce que l'on respecte son équilibre ; aussi pour vous aider à conserver votre menuiserie dans son meilleur état, nous vous transmettons ci-dessous quelques conseils :

Dans les trois mois qui suivent la pose :

Si votre menuiserie n'a pas reçu un système complet de finition en usine, appliquez, dans les trois mois suivant notre livraison, un système de finition en respectant les règles de l'art (DTU59.1).

Nettoyage du bois (chiffon humide), puis égrenage.

Application des produits par temps sec, et sur support sec. Il est nécessaire d'appliquer la même épaisseur sur les deux faces, intérieure et extérieure.

Egrener légèrement entre les deux couches.

Type de produit à utiliser : acrylique (à l'eau), et préférer des produits « gel » ou « thixo » dans le cas des lasures, car ils permettent d'appliquer une épaisseur normale, contrairement aux produits liquides.

Enlever les protections pelables des joints.

Entretien des finitions :

L'entretien des finitions doit avoir lieu par temps sec et sur support parfaitement sec.

Type de produit à utiliser : produits pour bois extérieur acryliques de type microporeuse (par exemple, lasure Cetol SIKKENS ou laque Rubbol SIKKENS).

L'entretien doit intervenir avant dégradation marquée du revêtement, dès l'apparition d'une usure visible du film (moins de 5% de la surface). Il suffit alors d'un léger égrenage suivi d'une couche sur les parties sensibles (jet d'eau, moulures), puis d'une couche sur toute la menuiserie en face intérieure et extérieure.

Lorsqu'il y a une dégradation importante, il faut poncer les pièces de bois et appliquer un système complet de trois couches avec égrenage entre les couches.

Entretien général de la menuiserie (deux fois par an) :

Vérifier que les trous de drainage ne sont pas bouchés.

Lubrifier les crémones, serrures et organes de rotation.

Les garnitures d'étanchéité (joints) sont interchangeables.

Dépoussiérer et nettoyer le bois avec un chiffon humide imbibé d'eau claire.

Bois :

Le bois est un matériau naturel qui peut avoir quelques différences de couleur suivant le morceau de l'arbre choisi. Les teintes s'uniformisent dans le temps sous l'effet des conditions extérieures.

Le bois gonfle par temps humide et se rétracte par temps sec. Pour limiter les déformations des portes, n'oubliez pas de remonter votre poignée (ou de verrouiller votre porte SECURITY), de manière à engager les rouleaux dans les gâches.

Garanties :

Nos menuiseries bénéficient de la garantie décennale conforme aux dispositions légales et réglementaires relatives à l'assurance obligatoire dans le domaine du bâtiment. Une attestation peut être transmise sur demande. Cette garantie prévoit le remplacement ou la réparation du produit reconnu défectueux par notre service après vente, dont l'accord est indispensable pour tout remplacement. Toute intervention donne lieu à la facturation des frais de déplacement.

La garantie décennale ne s'applique que si une finition est réalisée dans les trois mois suivant la pose.

Les vitrages sont garantis 10 ans en cas de condensation, les défauts d'aspect du vitrage (voir chapitre ci-dessus) sont garantis 48h après livraison.

Les poignées et éléments de quincaillerie sont garantis un an.

Finition : les rayures et coups sont garantis 48h après la date de livraison. Exclusions : développement de mousses, lichens, moisissures, nettoyage haute pression, contact avec des produits chimiques, altération naturelle des couleurs, coups, rayures.

Exclusions de garantie : produits modifiés par des personnes non habilitées, non respect des règles d'entretien, frais de démontage et réinstallation.

Les grilles de portes d'entrée sont garanties 2 ans.

Normes et certification

La menuiserie REVEAU a décidé de progresser vers des actions en faveur du développement durable. L'objectif étant d'aller chercher les synergies des actions d'améliorations sociales, économiques et environnementales pour assurer l'avenir de l'entreprise.

Techniques et engagements environnementaux :

Toutes nos gammes sont conformes aux exigences de menuiseries 21. L'adhésion à la charte de qualité Menuiseries 21 existe depuis 2005. La charte associe objectifs techniques, environnementaux et sociétaux. Initiée par dix adhérents de la Fédération Française du Bâtiment Charpente Menuiserie Parquets, « Menuiseries 21 » est une démarche qualité innovante pour les fenêtres bois sur-mesure. Innovante, parce qu'elle s'applique à des produits sur mesure et qu'elle engage ses signataires, non seulement sur le plan de la qualité technique, mais aussi dans une démarche de progrès environnemental et social. Les fenêtres bois sur-mesure « Menuiseries 21 » participent à tous types de construction : neuf, rénovation et restauration dans le domaine du patrimoine. Nous renouvelerons notre engagement Menuiseries 21 en 2014.



Politique de développement durable :

La norme ISO 14001 repose sur le principe d'amélioration continue de la performance environnementale par la maîtrise des impacts liés à l'activité de l'entreprise. La menuiserie REVEAU a été certifiée ISO 14001 fin 2011. L'entreprise s'est donc dotée d'une politique de développement durable et d'outils pour la manager. L'objectif de l'entreprise est d'améliorer ses actions en faveur du respect de l'environnement, tant dans sa gestion des déchets que dans l'utilisation des matières premières et dans des économies d'énergie.



Certification PEFC :

Dans la continuité de notre engagement environnemental, l'année 2013 est marquée par l'obtention de la certification PEFC. Le chêne et le pin que nous utilisons sont issus de forêts françaises gérées durablement. Nous sommes aujourd'hui capables de répondre sur un chantier exigeant l'utilisation de bois certifiés PEFC.



Test de nos Menuiseries



